

# CRAFT + MAIN

CABINETS

*Collection de créateurs*







## À PROPOS DE NOUS

Craft + Main Cabinetry a plus de 30 ans d'expérience dans la fabrication d'armoires, avec une équipe dédiée de professionnels du design, d'artisans et d'experts ébénistes. Nous sommes fiers de construire des armoires personnalisées de haute qualité et élégantes, pour construire des cuisines solides et belles qui durent toute une vie.

Notre usine de fabrication à la pointe de la technologie nous permet de créer des armoires entièrement personnalisées, construites selon votre style et vos besoins uniques. En utilisant les meilleurs bois durs nord-américains pour toutes nos façades de portes et de tiroirs, nous sommes en mesure de nous assurer que vos armoires sont les meilleures possibles.

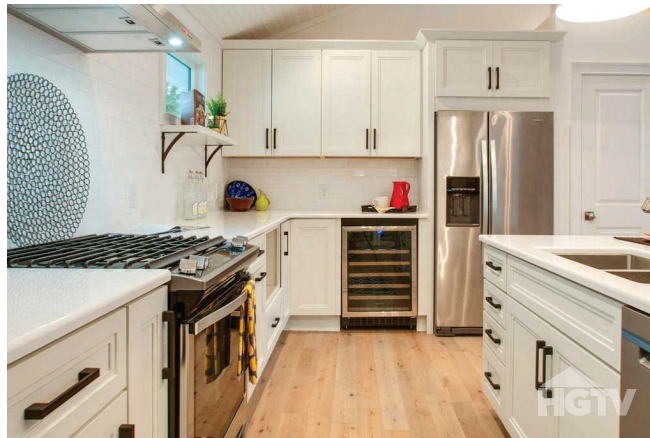

Photos Courtesy of HGTV Canada



# Possibilités Infinies

8 ESSENCES  
DE BOIS

9 QUALITÉS  
DE BOIS

10 STYLES DE  
PORTES

12 FINITIONS EN  
ÉMAIL

14 FINITIONS  
TEINTÉES

16 FINITIONS  
HAUT DE  
GAMME

17 OPTIONS DE  
VERRES

17 OPTIONS  
DE BRILLANCE

19 LARGEURS DE  
MONTANT ET DE RAIL

19 PROFIL DE BORDS

22 OPTIONS DE  
CONSTRUCTION





# ESSENCES DE BOIS



AULNE

Un bois dur de densité moyenne avec un motif de grain fin et modéré. Les nœuds d'épingle et les grappes de nœuds d'épingle sont courants dans cette essence.



CERISIER

Le cerisier est un bois dur élégant et multicolore, qui peut contenir de petits nœuds, des petits trous et des poches de résine. Des teintures naturelles ou claires accentuent ces variations de couleurs,



NOYER

Un bois dur élégant et multicolore, qui peut contenir de petits nœuds et des trous d'épingle qui sont accentués par des taches naturelles ou claires.



ÉRABLE

Un bois solide à grain fin qui est principalement de couleur blanc cassé et contient parfois des stries minérales légèrement bronzées ou foncées.



PEUPLIER

Un bois dur de densité moyenne avec un motif de grain fin et modéré, la couleur de l'aubier est un blanc, jaune crème à vert.



CHÊNE ROUGE

Le chêne rouge naturel est un bois solide et à grain grossier qui offre une gamme de couleurs allant du blanc au jaune ou au rose. Les nœuds d'épingle sont courants dans cette essence.



HICKORY

Le noyer blanc d'Amérique naturel est un bois solide et à grain grossier qui offre une gamme de couleurs allant du blanc au jaune ou au brun. Les nœuds d'épingle sont courants dans cette essence.



CHÊNE BLANC

Le noyer blanc d'Amérique naturel est un bois solide et à grain grossier qui offre une gamme de couleurs allant du blanc au jaune ou au brun. Les nœuds d'épingle sont courants dans cette essence.



# QUALITÉS DE BOIS



## PEINTURE

La qualité de la peinture ou du bois économique permet de nombreuses variantes dans le bois. C'est le choix parfait pour une finition en émail ou pour des variations de couleur dramatiques avec des taches naturelles ou légères.

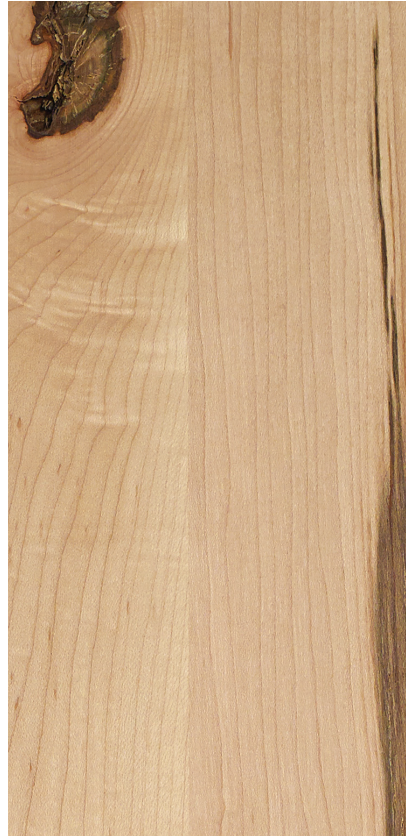

## RUSTIQUE

La qualité du bois rustique permet une abondance de caractères illustrée par une variation de couleur spectaculaire et un intérêt textural. Le minéral, le duramen et les nœuds sont courants dans cette qualité.



## NATUREL

La qualité du bois naturel est idéale pour la teinture et la peinture. Avec sa haute qualité, peu importe la finition que vous choisissez, vos armoires seront magnifiques. Des imperfections mineures inhérentes au bois naturel peuvent être présentes.



## SÉLECTION

Sélection est la plus haute qualité de bois que nous offrons. Il est apprécié pour avoir le moins d'imperfections, avec des douelles soigneusement sélectionnées et de couleur assortie, il est fortement recommandé pour les finitions naturelles.

# STYLES DE PORTES

Les styles de portes Craft + Main Cabinetry sont disponibles dans l'une de nos huit essences de bois dur nord-américaines. Beaucoup peuvent être personnalisés encore plus en modifiant la largeur du montant et du rail et le profil du bord.

25

STYLES DE  
PORTE AU  
CHOIX



BRADFORD

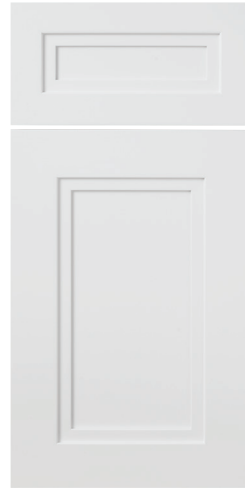

COLORADO



DAVIDSON



DEERFIELD



DELAWARE

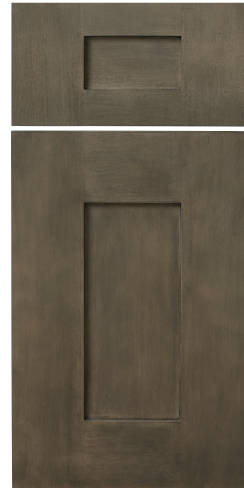

FARMINGTON



JEFFERSON



NOBLE



RARITAN

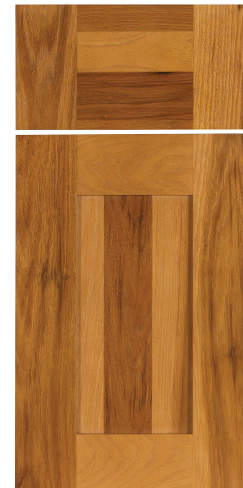

SACRAMENTO



SENECA

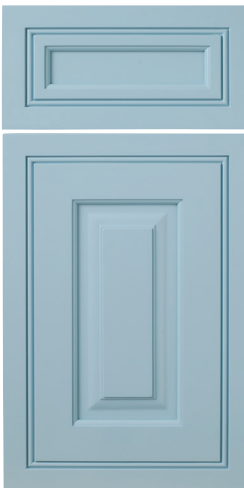

THOMPSON



GALLATIN

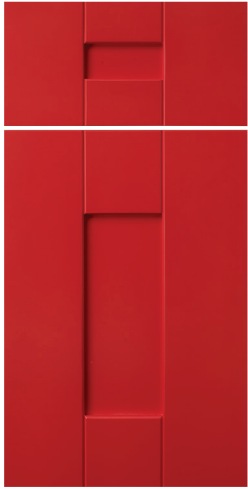

GLENWOOD



HANOVER



HOLSTON



HUDSON

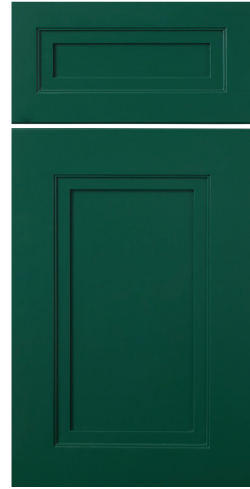

JACKSON



WILLIAMSON

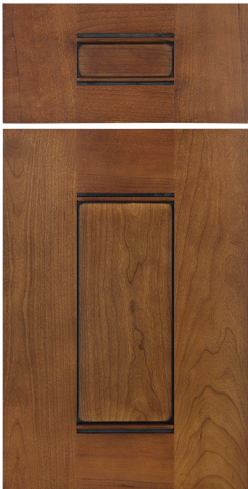

KENNEBEC



MADISON



MADISON ARCH



MARQUETTE

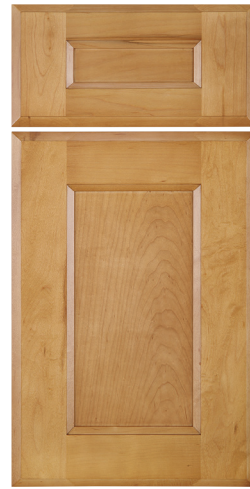

MISSOURI



NESHANIC

# ÉMAILS

Craft and Main Cabinetry propose une sélection de finitions en émail haut de gamme. Chaque couleur est soigneusement choisie par notre équipe de conception en fonction des tendances de conception actuelles et à venir.

FRESH SNOW

SALTED CARAMEL

BASIL

DEEP SEA

FOG

LAUREL

RIVER

EMERALD

SUGAR

DREAM

CAVERN

EMBER

CAMEO

CASHMERE

STONEHEDGE

BORDEAUX

BUTTERCREAM

DRIFTWOOD

GRAPHITE

ONYX

PRIMROSE

CAFE

CUSTOM COLOUR



# COULEURS PERSONNALISÉES

Craft and Main Cabinetry propose une correspondance des couleurs à l'aide de la technologie de gestion des couleurs X-Rite pour créer la couleur personnalisée parfaite que vous recherchez. Créez une palette de couleurs unique pour vos armoires de cuisine en émail. Fournissez simplement un code couleur de Benjamin Moore ou de Sherwin Williams et nous vous fournirons un échantillon de porte pour votre approbation.

# TEINTURES

Craft + Main Cabinetry propose une sélection de finitions de teinture haut de gamme. Chaque couleur est soigneusement choisie par notre équipe de designers en fonction des tendances actuelles et futures.

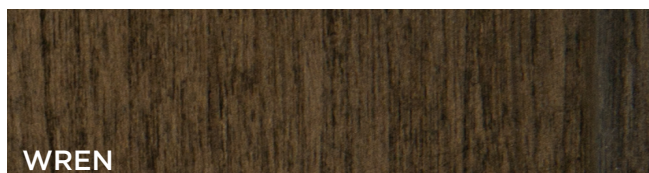
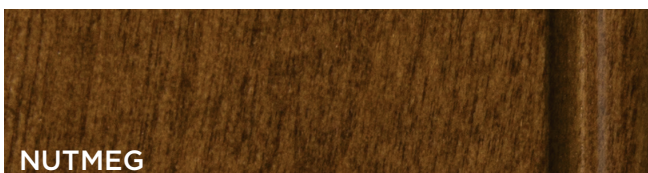
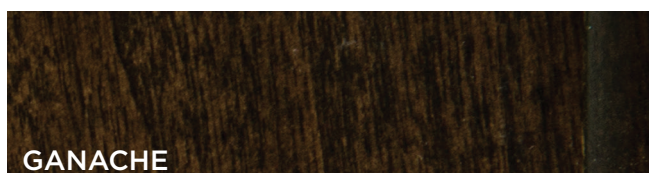
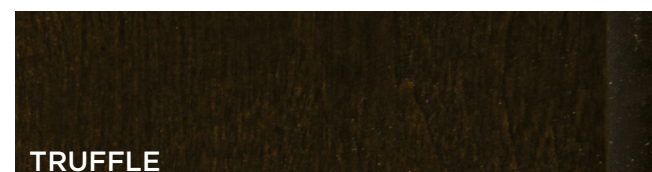
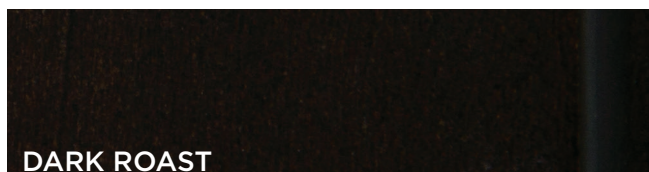
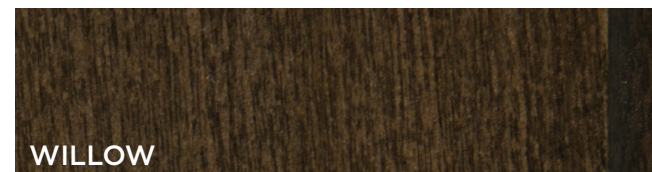
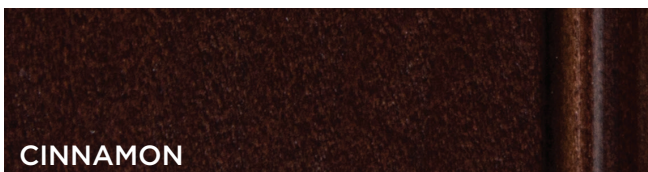
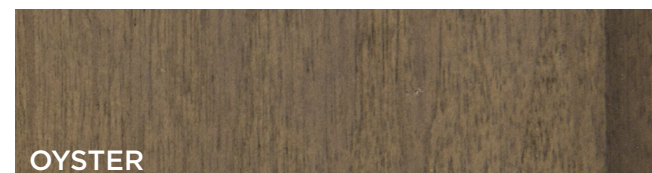



# FINITIONS HAUT DE GAMME

Offrez-vous des armoires uniques avec une finition haut de gamme réalisée à la main. Chaque finition premium d'armoire Craft + Main Cabinetry accentuera l'artisanat complexe, rehaussera les qualités naturelles de l'essence de bois sélectionnée et raffinerà davantage les éléments de vos armoires qui sont au premier plan de votre conception. De plus, quatre couleurs de glacis sont disponibles.

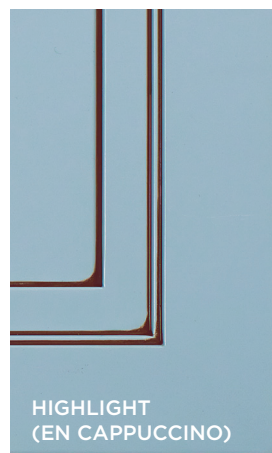
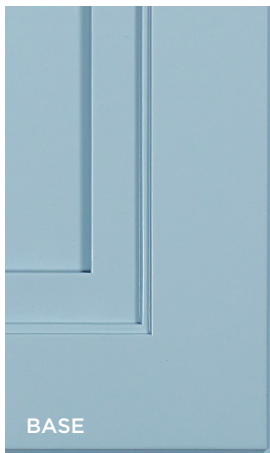



COTTON

NICKEL

## COULEURS DE GLACIS

Craft + Main Cabinetry offre quatre options de couleur de glacis. Chaque couleur est soigneusement sélectionnée pour rehausser chaque émail et chaque teinture. Sélectionnez l'un de ces choix de glacis haut de gamme pour votre fini de qualité supérieure Accent, Brossé ou Givré.

CAPPUCCINO

JET

Nos trois options standard de brillance aident à maximiser la beauté de vos armoires, choisissez 10°, 20° et 30°.







## MONTANT ET RAIL

Vous pouvez modifier la largeur du montant et du rail de nos styles de porte pour adopter votre propre style. Choisissez une largeur plus petite pour un look classique ou une largeur plus grande pour une déclaration audacieuse.



## PROFIL DE BORDS

Pour rendre votre armoire unique en son genre, nous proposons huit profils de bord différents, pour vous permettre de créer un look vraiment personnalisé pour votre maison.\*

\*En raison de la conception unique des portes suivantes, Davidson, Deerfield, Delaware, Hanover et Marquette, aucun profil de bordure extérieure n'est disponible pour ces styles de porte.

# VRAIMENT PERSONNALISÉ

Si vous pouvez le rêver, nous pouvons le faire

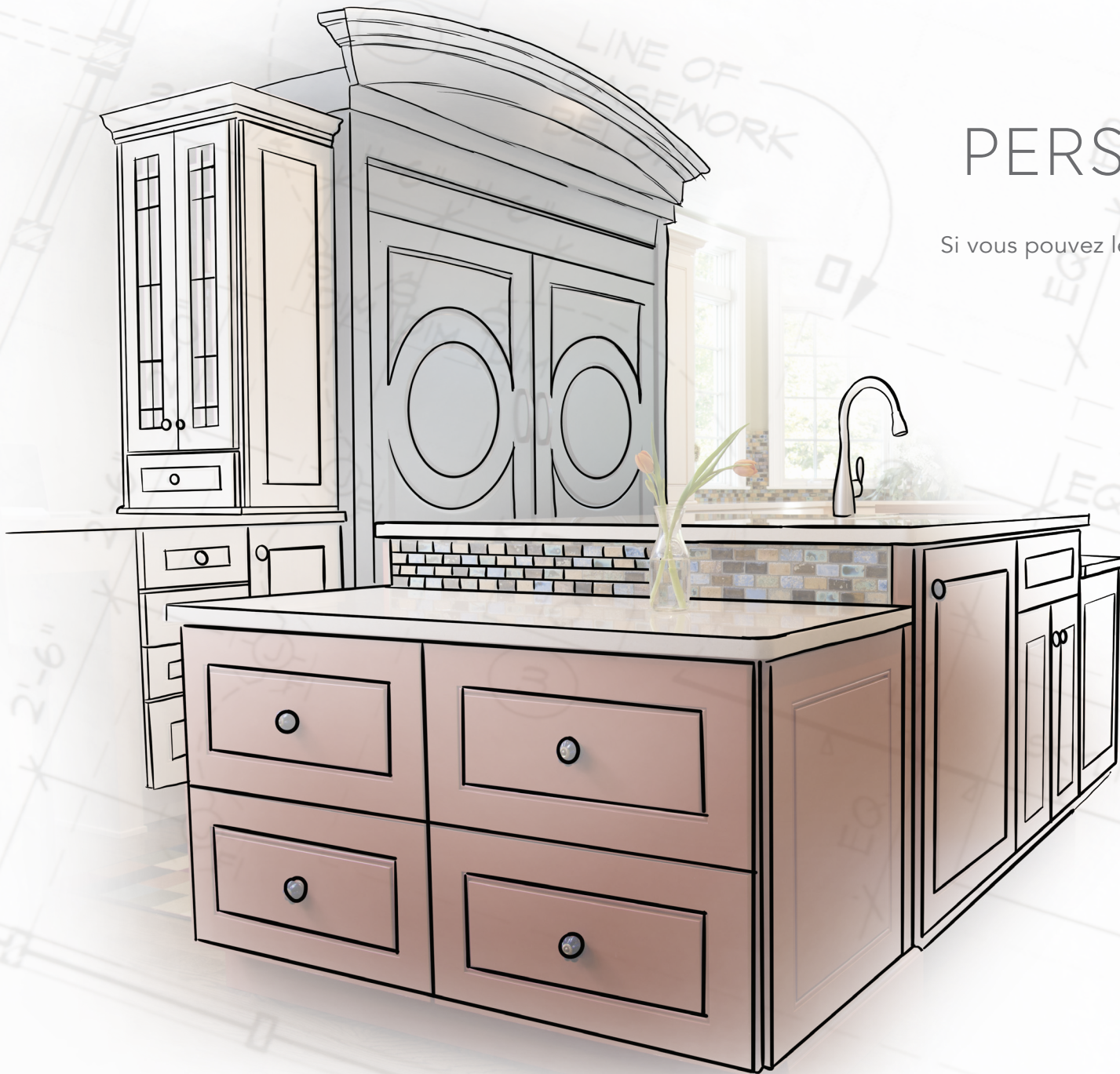

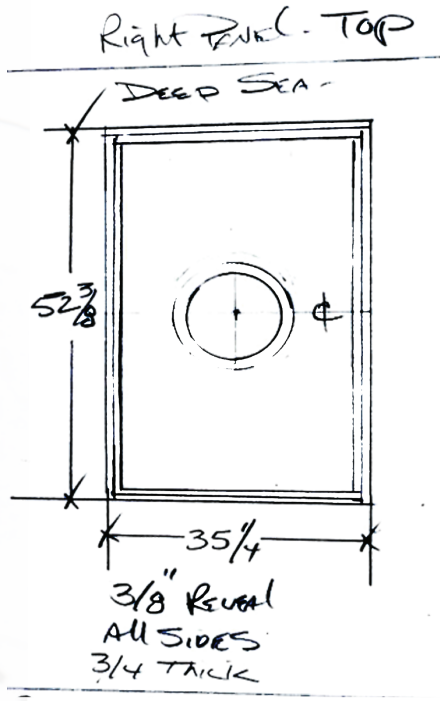

ESQUISSE

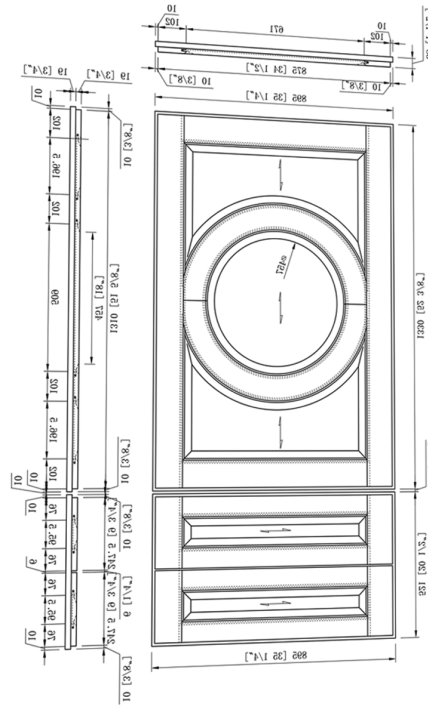

CRÉER



RÉALITÉ

# CAPACITÉS DE PERSONNALISATION

"Craft + Main Cabinetry est entièrement personnalisable. Des panneaux personnalisés aux îlots complètement uniques, nous pouvons créer tout ce que vous pouvez imaginer. Nous avons les capacités pour donner vie à la cuisine de vos rêves."

# CONSTRUCTION



PREMIUM	DÉTAILS
✓	EXTRÉMITÉS EN CONTREPLAQUÉ 3/4 PO
✓	TOUTE CONSTRUCTION EN CONTRE PLAQUÉ
✓	CHARNIÈRE À FERMETURE AMORTIE BLUM®
✓	BLUM® TANDEM +RALLONGE BLUMOTION 7/8"
✓	BOÎTE À TIROIRS À QUEUE D'ARONDE 5/8 PO
✓	ARMOIRE MURALE DE 12 PO DE PROFONDEUR
✓	ÉTAGÈRES EN CONTREPLAQUÉ 3/4 PO
✓	ÉTAGÈRES DEMI-PROFONDEUR
✓	CONSTRUCTION EN POUTRE EN I





# CRAFT + MAIN

## CABINETS

[craftandmaincabinetry.com](http://craftandmaincabinetry.com)

Veillez noter : nos photographies de produits ont été reproduites aussi fidèlement que le permettent les technologies d'impression. Pour assurer la plus grande satisfaction possible, nous vous recommandons fortement de visualiser un échantillon réel pour une meilleure représentation de la couleur, du grain du bois et de la finition.

CB-24PG-BROC-2201-V1

© 2022 FGI Industries, Ltd.  
Craft + Main Cabinetry et son logo  
sont des marques déposées de FGI Industries, Ltd.